

## GFL2825S 型、GFL2828S 型单路输出 DC/DC 变换器

### (28V 输入电压 65W 输出)

#### 1 产品概述

GFL2825S 型、GFL2828S 型单路系列 DC/DC 变换器输入电压范围 16V~40V，输出功率 65W，输出电压包括+25V、+28V。该系列产品采用单端正激和磁隔离反馈拓扑结构，输入与输出之间电气隔离；采用厚膜混合集成工艺制造，全密封金属外壳封装。产品执行 GJB 2438A-2002《混合集成电路通用规范》，质量等级为国军标 G 级，可应用于航空、航天等高可靠、高性能军用电子系统。



76.45mm×38.23mm×10.16mm，最大重量 80g

表 1 GFL2825S、GFL2828S DC/DC 变换器品种列表

产品名称	输入电压范围	额定输出电流	额定输出功率	额定输出电压
GFL2825S	16V~40V	2.0A	50W	25V
GFL2828S	16V~40V	2.32A	65W	28V

#### 2 产品特点

- 输入电压范围：16V~40V，标称值 28V
- 拓扑结构：单端正激结构
- 隔离方式：磁隔离反馈
- 模块内部输入地端与外壳之间电容：15nF/630V  
模块内部输出地端与外壳之间电容：15nF/630V
- 具有禁止功能、短路及可恢复保护功能
- 开关频率：450kHz
- 功率密度： 33W/in<sup>3</sup> (GFL2825S)  
43W/in<sup>3</sup> (GFL2828S)
- 工作温度范围 (T<sub>c</sub>)：-45℃~105℃
- 金属全密封气密性封装外壳

## 3 使用条件

表 2 绝对最大额定条件与推荐工作条件

绝对 最大 额定值 [注 1]	输入电压：15V~+41V	推荐 工作 条件 [注 2]	输入电压：16V~40V
	输出功率： 50W (GFL2825S) 65W (GFL2828S) 外壳工作温度 (T <sub>c</sub> ): -45℃~105℃ 贮存温度：-65℃~+150℃ 引线焊接温度：300℃ (10s)		输出功率： 5W~50W (GFL2825S) 6.5W~65W (GFL2828S) 外壳工作温度 (T <sub>c</sub> ): -45℃~+105℃

注 1：不能同时对器件施加两个或两个以上的绝对最大额定值。

注 2：使用时输出功率应考虑降额设计。

## 4 系列产品电特性指标

表 3 GFL2825S、GFL2828S 产品电特性

除另有规定外， $-45^{\circ}\text{C} \leq T_c \leq 105^{\circ}\text{C}$ ， $V_{\text{IN}} = 28\text{V} \pm 0.2\text{V}$ ，满载， $C_L = 0$

特 性	条 件	A 组 分组 <sup>①</sup>	GFL2825S		GFL2828S	
			最 小 值	最 大 值	最 小 值	最 大 值
输出电压 (V)	$V_{\text{IN}}: 16\text{V} \sim 40\text{V}$	1	24.75	25.25	27.72	28.28
		2, 3	24.25	25.75	27.16	28.84
输出电流 (A)	$V_{\text{IN}}: 16\text{V} \sim 40\text{V}$	1, 2, 3	-	2	-	2.32
输出纹波电压 (峰-峰值) (mV)	10kHz~2MHz	1	-	150	-	150
		2, 3	-	200	-	200
电压调整度 (mV)	$V_{\text{IN}}: 16\text{V} \sim 40\text{V}$	1	-	60	-	60
		2, 3	-	120	-	120
电流调整度 (mV)	空载~满载	1	-	75	-	75
		2, 3	-	150	-	150
效 率 (%)	满载	1	83	-	83	-
		2, 3	81	-	81	-
绝缘电阻 (MΩ)	在输入、输出之间和任一引出 端与外壳之间加 500V <sub>DC</sub>	1	100	-	100	-
开关频率 (kHz)	满载	4, 5, 6	375	550	375	550
负载瞬变时输出电压变化(峰值) (mV) <sup>②③</sup>	半载→满载, 满载→半载	4, 5, 6	-800	800	-800	800
负载瞬变时输出电压的恢复时间 (μs) <sup>②③④</sup>		4, 5, 6	-	800	-	800
输入电压瞬变时输出电压变化 (峰值) (mV) <sup>⑤</sup>	$V_{\text{IN}}: 16 \rightarrow 40\text{V},$ $40 \rightarrow 16\text{V}$	4	-1000	1000	-1000	1000
		5, 6	-1200	1200	-1200	1200

续表 3 GFL2825S、GFL2828S 产品电特性

输入电压瞬变时输出电压的恢复时间 ( $\mu s$ ) <sup>②④⑤</sup>	$V_{IN}: 16 \rightarrow 40V,$ $40 \rightarrow 16V$	4, 5, 6	-	600	-	600
启动过冲 (峰值) (mV) <sup>②</sup>	$V_{IN}: 0 \rightarrow 28V$	4, 5, 6	-	500	-	500
启动延时 (ms) <sup>②</sup>		4, 5, 6	-	10	-	10

- ① A分组1, 4:  $T_c=25^{\circ}C$ ; A分组2, 5:  $T_c=105^{\circ}C$ ; A分组3, 6:  $T_c=-45^{\circ}C$ ;
- ② 该参数由设计保证, 仅在首次质量一致性检验及设计或工艺更改时测试;
- ③ 负载的跃变时间应大于  $10 \mu s$ ;
- ④ 恢复时间是指从跃变开始直到输出电压回到相应稳定值的  $\pm 1\%$  范围内的时间;
- ⑤ 输入电压的跃变时间应大于  $10 \mu s$ 。

5 电原理框图



图 1 GFL2825S、GFL2828S 电原理框图

6 引出端说明

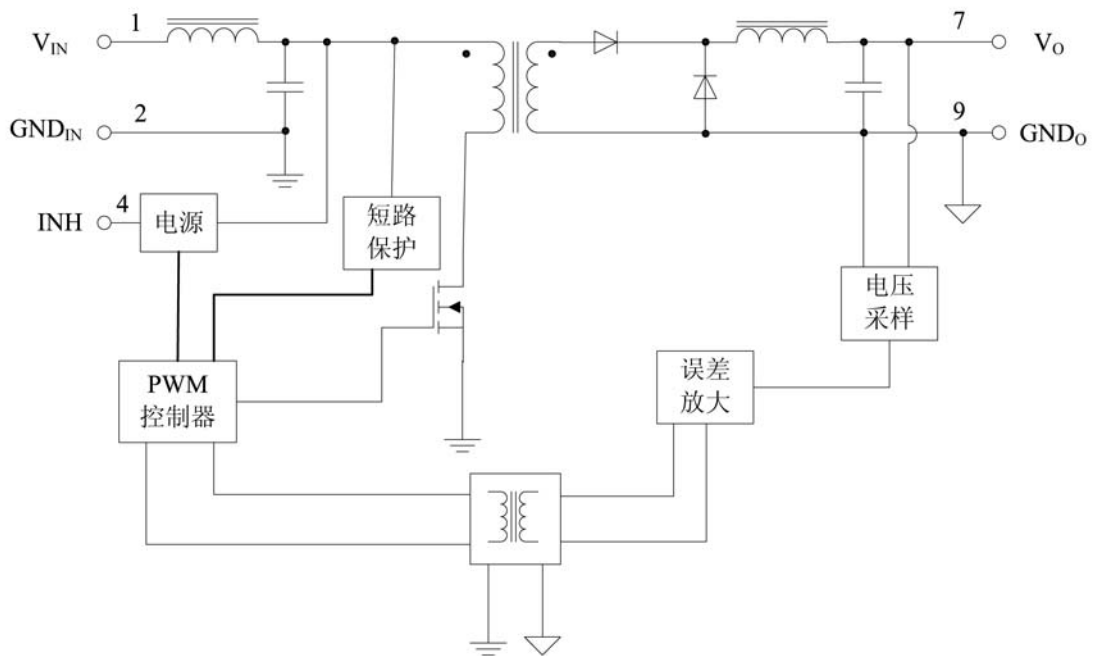

图 2 引出端排列图（详细外形尺寸见图 14）

表 4 引出端排列

引出端序号	符号	功 能	引出端序号	符号	功 能
1	V <sub>IN</sub>	输入正端	7	V <sub>O</sub>	输出端
2	GND	输入地	8	NC	空端
3	NC	空端	9	GND	输出地
4	INH	禁止端 1	10	NC	空端
5	NC	空端	11	NC	空端
6	NC	空端	12	NC	空端

7 产品型号、质量等级及产品详细规范编号



图 3 产品型号示意图

表 5 产品标准编号列表

产品型号	质量等级
	G 级
GFL2825S	详细规范编号 Q/A1. J 21693-2012
GFL2825S	

## 8 应用说明

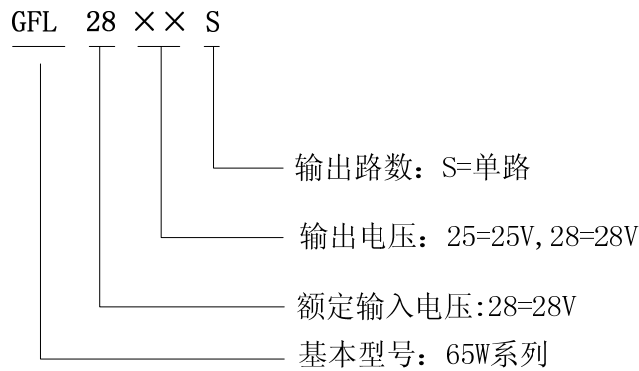
### 8.1 典型应用



图 4 GFL2825S、GFL2828S 典型应用

### 8.2 降额使用

DC/DC 变换器的额定输出功率是指在满足电路使用条件的情况下产品可长期工作的最大输出功率。一般建议实际使用功率是电路额定输出功率的 30%~70% 为宜，这个功率范围内 DC/DC 变换器各方面性能发挥比较充分而且稳定可靠。

由于负载太轻时储能元件续流困难，会发生电流不连续，从而导致输出电压不稳定。一般 DC/DC 变换器有最小负载限制，通常为额定负载的 10% 左右。如果用户有轻载甚至空载使用的情况，较为方便有效的方法是加一定的假负载，约为额定负载的 10% 左右，可以由用户在 DC/DC 变换器外置安装适当电阻作为负载。

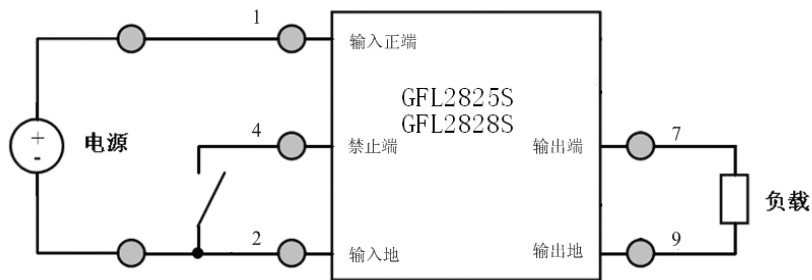
### 8.3 禁止功能

该系列产品具有禁止功能，禁止端（INH）的功能是用来控制 DC/DC 变换器在加上规定的输入电压时输出端是否有输出电压。禁止端（INH）使用方法如下：

- 禁止端（INH）开路时，电路正常输出；
- 禁止端使能时，将禁止端（INH）接规定禁止电平（禁止电平  $\leq 0.8V$ ），电路无输出。



图 5 禁止端连接图

9 产品性能波形

9.1 启动延时/启动过冲 ( $T_c=25^{\circ}\text{C}$ , 满载)

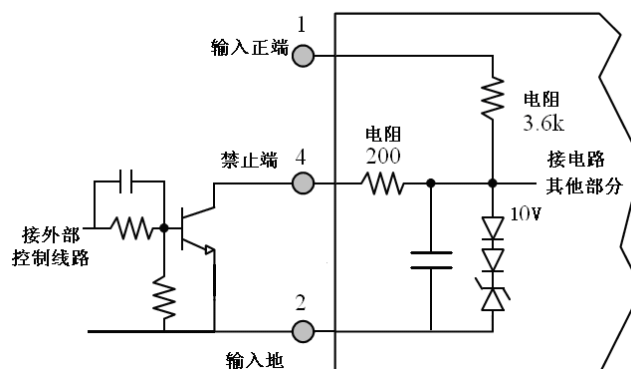

图 6 GFL2825S 启动延时/过冲



图 7 GFL2828S 启动延时/过冲

9.2 负载阶跃变化时输出电压瞬态波形 ( $T_c=25^{\circ}\text{C}$ ,  $V_{IN}=28\text{V}\pm 0.2\text{V}$ )

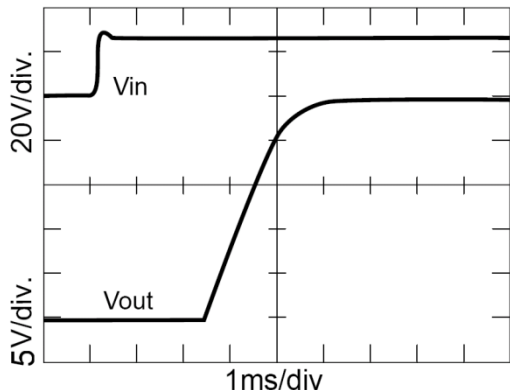

图 8 GFL2825S 负载阶跃响应

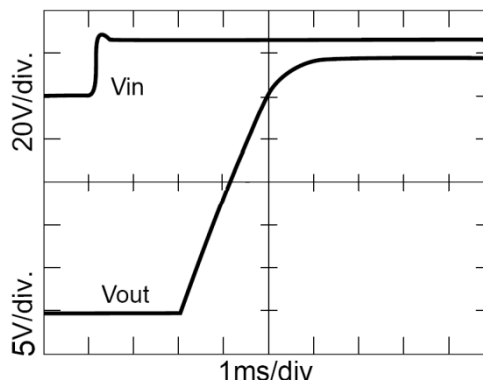

图 9 GFL2828S 负载阶跃响应

9.3 输入电压阶跃变化时输出电压瞬态波形 ( $T_c=25^{\circ}\text{C}$ , 满载)

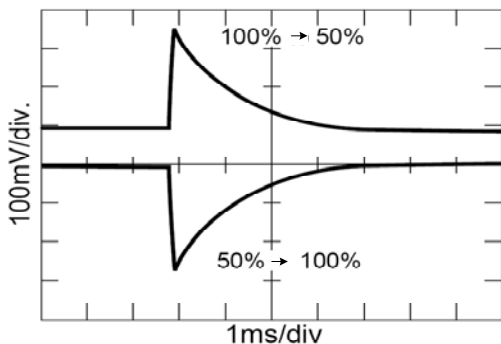

图 10 GFL2825S 输入电压阶跃响应

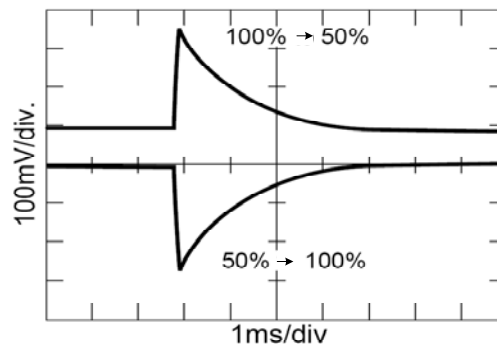

图 11 GFL2828S 输入电压阶跃响应

#### 9.4 效率特性曲线 ( $T_c=25^\circ\text{C}$ )

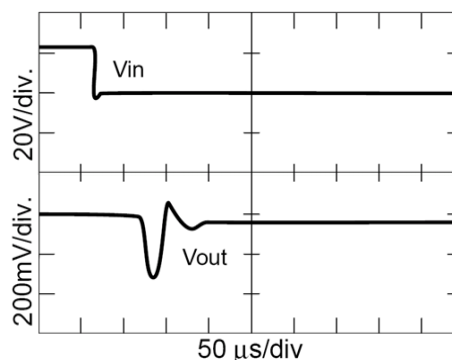
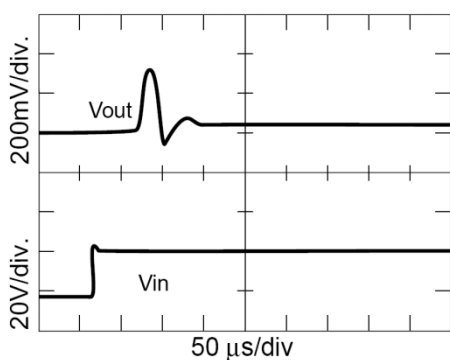
根据效率  $\eta = \frac{P_{out}}{P_{in}} = \frac{P_{out}}{P_{out} + P_d}$ ，其中  $P_{in}$ 、 $P_{out}$ 、 $P_d$  分别为 DC/DC 变换器输入功率、输出功率和自身功率损耗，输出功率一定条件下，效率越高，则损耗  $P_d$  越小，温升越低，寿命更长。

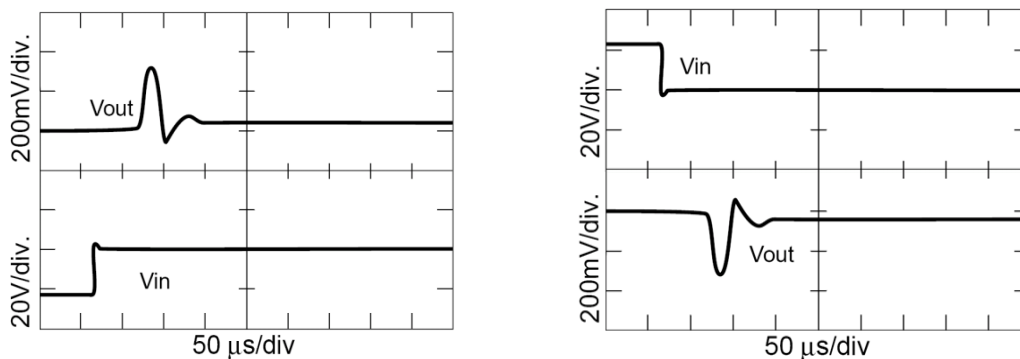

图 12 GFL2825S 效率特性曲线



图 13 GFL2828S 效率特性曲线

## 10 热设计使用

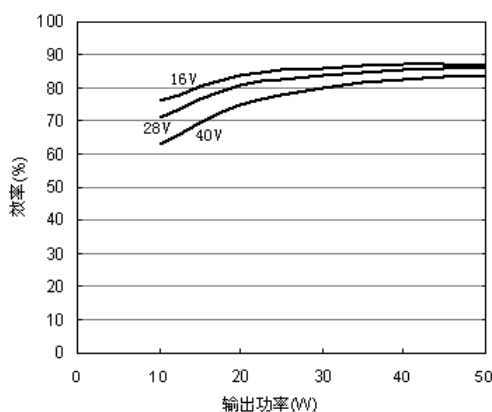
DC/DC 变换器工作温度直接影响 DC/DC 变换器的寿命，工作温度越低，DC/DC 变换器寿命越长。在一定的工作条件下，DC/DC 变换器的损耗是一定的，可以通过改善 DC/DC 变换器的散热条件来降低其温升，从而大大延长其使用寿命。

DC/DC 变换器的最高工作温度是指其产品外壳的温度上限，即在任何情况下都要保证产品外壳温度不超过额定最高工作温度。DC/DC 变换器作为电源集成化的产品，工作时自身发热更加明显，为保证产品可靠使用，须对 DC/DC 变换器采取一定的散热措施。依据功耗大小施加适当的散热板，并使 DC/DC 变换器模块与散热板良好接触，同时散热器与 DC/DC 变换器模块底板之间的热传递介质应具有良好的热导率，电路模块壳温不能超过  $105^\circ\text{C}$ 。

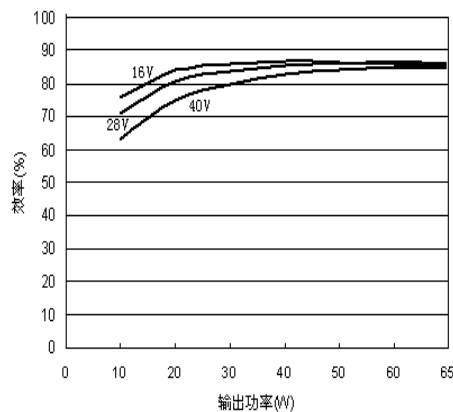
## 11 筛选项目与条件

表 6 GFL2825S、GFL2828S 主要筛选项目与条件

序号	项目	条件	G 级
1	内部目检		√
2	温度循环 (10 次)	GJB548 方法 1010, -55℃~125℃	√
3	恒定加速度	GJB548 方法 2002, 1500g	√
4	高温存贮	125℃±3℃, 96h	√
5	密封前高温功率老炼	T <sub>c</sub> : 125℃±3℃, 96h	√
6	密封后高温功率老炼	T <sub>c</sub> : 105℃±3℃, 96h	√
7	最终电测试	-45℃, +25℃, +105℃	√
8	密封检测	细检漏: A <sub>1</sub> 粗检漏: C <sub>1</sub>	√ √
9	外部目检		√

## 12 外形图尺寸

外壳外形符合 GB/T 15138 的规定, 外形尺寸如图 14 所示。

尺寸 符号	数 值 (mm)		
	最 小	标 称	最 大
<i>A</i>	-	-	10.16
<i>A1</i>	5.46	-	5.72
<i>φb</i>	0.87	-	1.14
<i>D</i>	-	-	76.45
<i>e</i>	-	5.08	-
<i>E</i>	37.97	-	38.23
<i>L</i>	5.60	-	6.10
<i>φP</i>	3.17	-	3.43
<i>X1</i>	69.85	-	70.36
<i>X2</i>	63.37	-	63.63
<i>Y1</i>	31.87	-	32.13

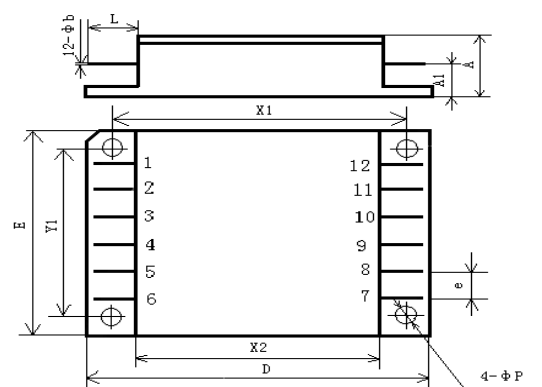

图 14 外形尺寸

## 13 注意事项

- (1) 在运输和使用过程中禁止扳动、弯曲外壳引脚, 以免损伤引脚绝缘子, 影响产品密封性和长期可靠性;
- (2) 输入电压极性不能接反;
- (3) 禁止带电插拔电路;
- (4) 不具备输入过压/欠压保护功能, 使用时须特别注意;
- (5) 存放、运输、安装和调试过程中, 应实施防静电措施;
- (6) 贮存、使用、焊接应遵循第 3 条“使用条件”的规定。